

# iXellence NEB Mesh

## Nebulizator siateczkowy

Instrukcja czyszczenia. Stosować po każdym użyciu

### UWAGA

- Nigdy nie używać żadnej substancji, która mogłaby być trująca dla skóry, błon śluzowych po jej połknięciu lub wdychaniu
- Aby uniknąć namnożenia bakterii lub zatkania siatki, należy dokładnie usunąć pozostałości po inhalacji.
- Urządzenie czyścić gładkim kawałkiem materiału lub suchą gazą. Można również wyjąć baterie w celu zapewnienia bezpieczeństwa.

### WYMAGANE PRZEDMIOTY



### OSTRZEŻENIE



### POSTĘPOWANIE

1

Wyłączyć nebulizator i poczekać, aż się schłodzi.



2

Umyć ręce tak, aby były czyste przed czyszczeniem nebulizatora i jego części.

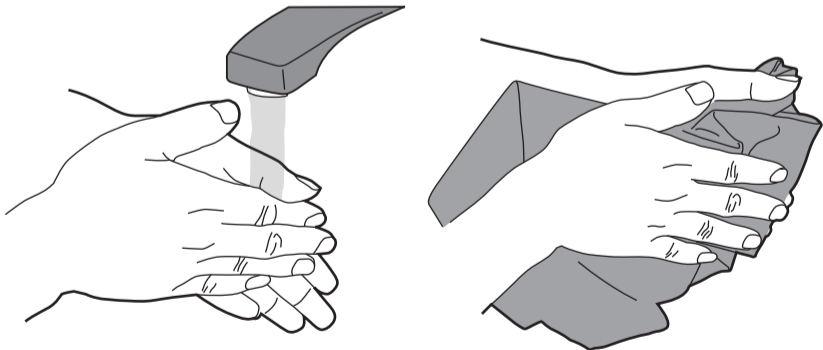

3

Wyjąć ustnik/maskę z pojemnika na lek; odkręcić pokrywę tak jak pokazano na ilustracji.

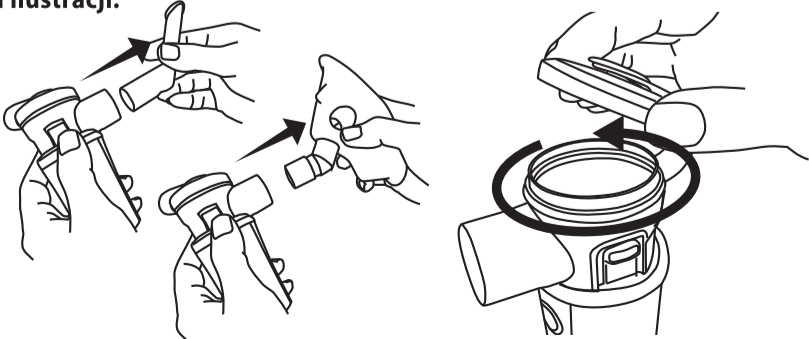

4

Wypełnić pojemnik wodą destylowaną/ciepłą wodą. Nie wlewać wody ponad znak „MAX”.

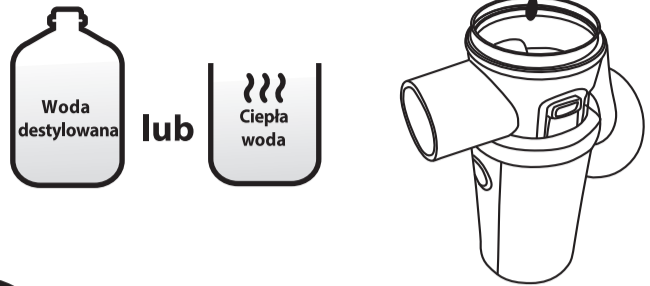

5

Zakręcić mocno pokrywkę.

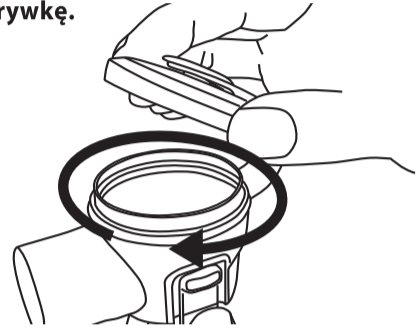

6

Delikatnie potrząsnąć urządzeniem do przodu i do tyłu.

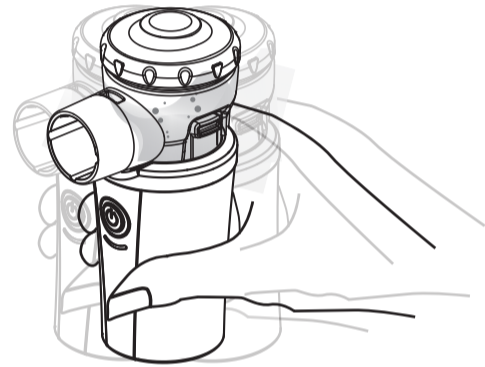

7

Odkręcić pokrywkę tak jak pokazano na ilustracji.

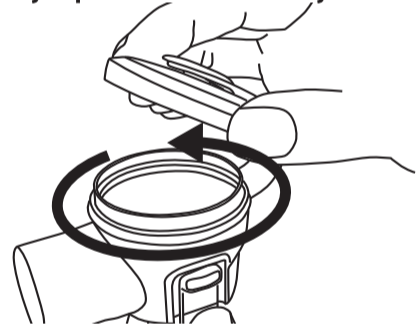

8

Usunąć ciecz z pojemnika.

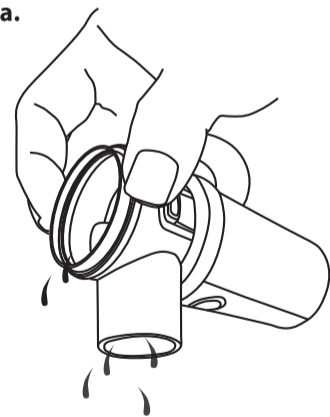

9

Napełnić na nowo pojemnik do znaku „MAX”. Uważać, żeby nie przelać.



10

Trzymać urządzenie pionowo, włączyć je, a następnie pozwolić mu działać przez 1-2 minuty



11

Ponownie wylać płyn.

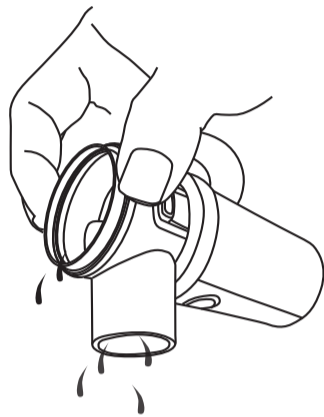

12

Przytrzymać w punkcie, który jest oznaczony w kółku na ilustracji, aby usunąć pojemnik na lek z urządzenia.

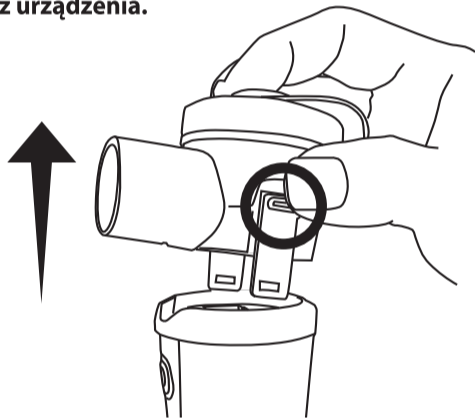

13

Zdjąć pokrywę z pojemnika.

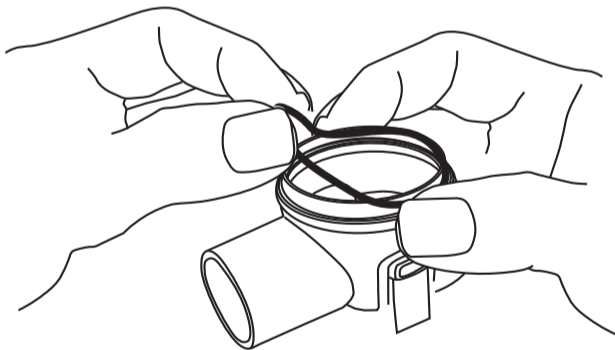

14

Które z części można zanurzać w wodzie?



✓ : Pokrywa pojemnika na lek, maska, ustnik

X : jednostka główna, pojemnik na lek, pokrywa baterii, adapter

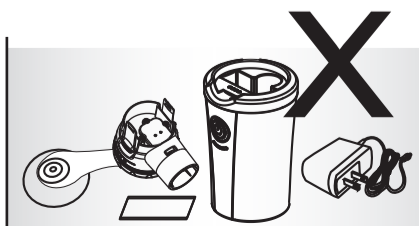

15

Elektrody wyczyścić miękką ściereczką lub gazą, zamoczoną w 75% alkoholu etylowym.

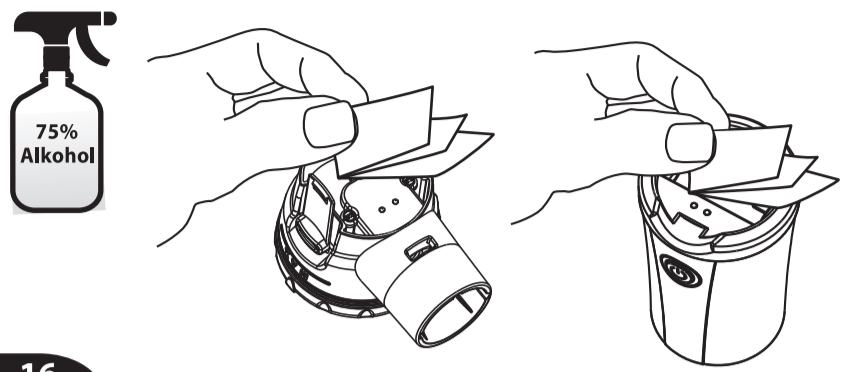

16

Delikatnie zetrzeć nadmiar wody miękką ściereczką (lub suchą gazą) i pozostawić części na czystym ręczniku, tak aby mogły przy dostępie powietrza swobodnie wyschnąć.

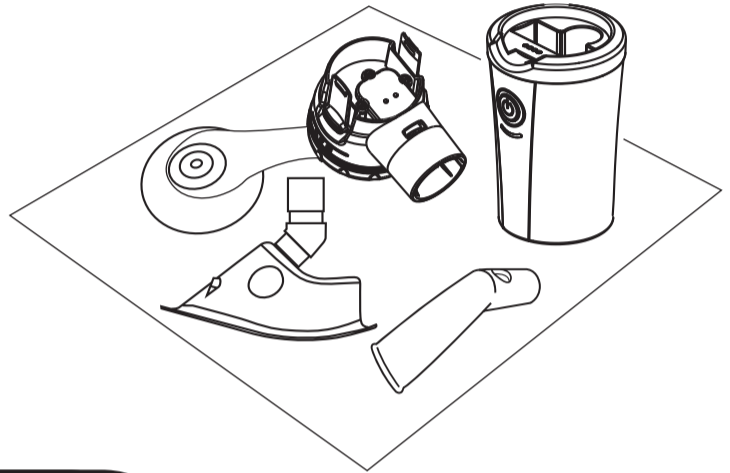

**UWAGA**

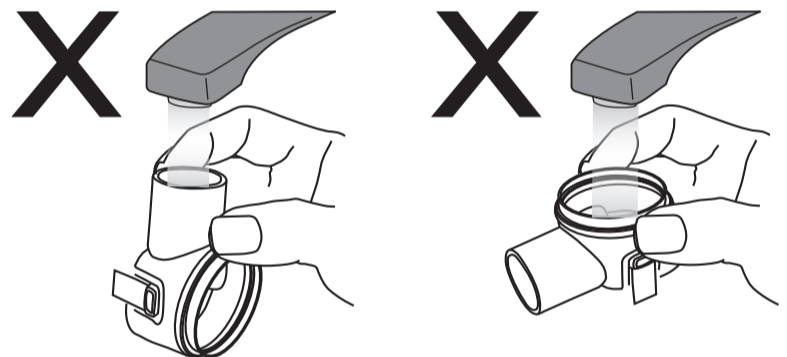

- Należy utrzymywać w czystości pojemnik na lek oraz główną jednostkę ze względu na znajdujące się w środku elektrody.
- Nie płukać części pod bieżącą wodą lub dotykać rękami. Należy utrzymywać elektrody suche.

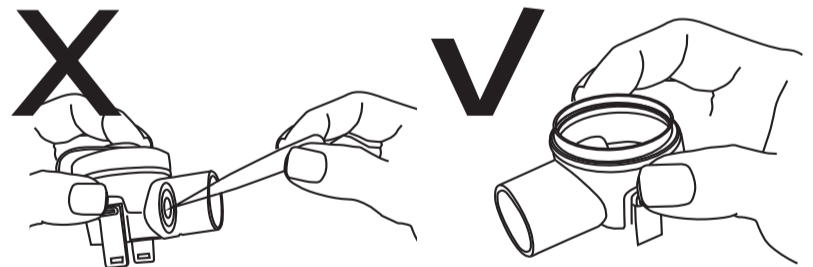

- Aby chronić siatkę, nie należy jej dotykać palcami, wacikami lub szpilką.
- Rekomendowany sposób trzymania pojemnika na lek, to chwycenie go po jego bokach tak jak pokazano na rysunku.

Wytwórca:

Genexo Sp. z o.o.  
ul. Gen. Zajęczka 26  
01-510 Warszawa  
www.genexo.pl



Infolinia czynna od poniedziałku do piątku w godz. 9:00 - 15:00

Dla telefonów stacjonarnych: 801 808 818  
(całkowity koszt połączenia w cenie 1 impulsu wg taryfy operatora)  
Dla telefonów komórkowych: +48 516 203 504  
(koszt połączenia ponosi dzwoniący zgodnie z taryfą operatora)

315-7001300-005  
Rev 05/20-PL  
Data opracowania: 21.05.2020

